

Panasonic®

Kezelési útmutató CSERÉLHETŐ OBJEKTÍV DIGITÁLIS FÉNYKÉPEZŐGÉPHEZ

Típuszám: **S-S35**



DVQX2223ZA
F1021AJ0

Kezelési útmutató

CSERÉLHETŐ OBJEKTÍV DIGITÁLIS FÉNYKÉPEZŐGÉPHEZ

Köszönjük, hogy Panasonic terméket vásárolt. Mielőtt használatba venné a terméket, kérjük, olvassa végig figyelmesen ezt az útmutatót, és őrizze meg, mert a későbbiekben is hasznos lehet, ha valaminek utána kíván nézni.

Ez az objektív egy Leica Camera AG L-Mount szabványának megfelelő digitális fényképezőgépre szerelhető fel.

Kompatibilis a 35 mm-es teljes-képmezős képérzékelővel.

- A zökkenőmentes felvétel érdekében javasoljuk, hogy frissítse a digitális fényképezőgép/objektív firmware-ét a legújabb verzióra.
 - A firmware-re vonatkozó legfrissebb információt illetve a firmware letöltést/frissítést megtalálja az alábbi támogatói weboldalon:
<https://panasonic.jp/support/global/cs/dsc/>
(Ez az oldal csak angol nyelven áll rendelkezésre)
-
- Az L-Mount a Leica Camera AG védjegye, illetve bejegyzett védjegye.
 - Az ebben a dokumentumban megemlített egyéb nevek, cégnevek, terméknevek az érintett vállalatok védjegyei, illetve bejegyzett védjegye.

- Az ebben a kezelési útmutatóban szereplő képek, illetve a termék specifikációja a későbbi fejlesztések következtében különbözhetnek az Ön által vásárolt terméktől.

Tartalom

Információk az Ön biztonsága érdekében	3
Óvintézkedések	4
Mellékelt tartozékok	5
Az alkotórészek elnevezése és funkciója	6
Az objektív felszerelése	7
Óvintézkedések a használat során	9
Hibaelhárítás	9
Műszaki adatok	10

Információk az Ön biztonsága érdekében

Tartsa a lehető legtávolabb a készüléket az elektromágneses berendezésektől (pl. mikrohullámú sütő, TV készülékek, videojátékok, rádió, magasfeszültségű vezetékek stb.)

- Ne használja a fényképezőgépet mobiltelefon közelében, mert ez zajt okozhat, és ezzel kedvezőtlenül befolyásolhatja a képet és/vagy a hangot.
- Ha a fényképezőgép az elektromágneses berendezések káros hatása miatt nem működik jól, akkor a fényképezőgép kikapcsolása után távolítsa el az akkumulátort, és/vagy húzza ki a csatlakoztatott hálózati adaptert. Ezután helyezze be ismét az akkumulátort, és/vagy csatlakoztassa újból a hálózati adaptert, és kapcsolja be a fényképezőgépet.

-Ha ezt a szimbólumot látja-

**Tájékoztató a régi berendezések ártalmatlanításáról
Csak az Európai Unió és olyan országok részére,
amelyek begyűjtő rendszerekkel rendelkeznek**



Ha ez a szimbólum szerepel a termékeken, a csomagoláson és/vagy a mellékelt dokumentumokon, az elhasznált elektromos és elektronikus termékeket nem szabad keverni az általános háztartási szeméttel.

A helyes kezelés, visszanyerés és újrahasznosítás érdekében kérjük, szállítsák a régi termékeket az elérhető, kijelölt gyűjtőhelyekre, a hazai törvényeknek megfelelően.

Ezeknek a megfelelő ártalmatlanításával segít megőrizni az értékes erőforrásokat és megelőzheti a környezetre és az egészségre esetleg ártalmas hatásokat. Ha a begyűjtésre és újrahasznosításra vonatkozó, további információra van szüksége, kérjük, vegye fel a kapcsolatot a helyhatósággal.

A nemzeti törvények értelmében az ilyen hulladék helytelen ártalmatlanítása esetén büntetést szabhatnak ki.

Övintézkedések

■ Az objektív karbantartása

- Az objektív használatakor ügyeljen rá, hogy ne ejtse le, ne üsse semminek, illetve ne tegye ki túlzott erőhatásnak. Ha mégis ezt teszi, az hibás működést okozhat, illetve az objektív és a digitális fényképezőgép károsodását eredményezheti.

- Ha az objektív lencséjének felülete poros, szennyezett vagy piszkos (víz, olaj, ujjlenyomat stb.), az befolyásolhatja a fényképfelvételt. Fényképezés előtt és után az objektív lencséjének felületén lévő por és szennyeződés eltávolításához használjon porlefűvőt, majd a piszkok eltávolításához óvatosan törölje le egy puha, száraz törlőruhával.
- Amikor nem használja az objektívet, okvetlen helyezze fel az objektívvédő sapkát és a hátsó objektívvédő sapkát, hogy a por és egyéb szemcsék ne gyűljenek össze az objektív felületén, illetve ne jussanak be az objektívbe.
- Az objektív csatlakoztatási pontjainak (A) megóvása érdekében, ne tegye az alábbiakban felsoroltakat. Ezek hibás működést okozhatnak.
 - Az objektív csatlakozó pontjainak megérintése.
 - Az objektív csatlakozó pontjainak beszennyeződése.
 - Az objektív rögzítési felületének fejjel lefelé történő elhelyezése.



■ Por- és cseppállóság

- A porállóság és cseppállóság szakkifejezés egy extra szintű védelmet jelent; ez az objektív minimális mennyiségű nedvességnek, víznek illetve pornak áll ellen. Ezek a szakkifejezések nem garantálják, hogy nem történik károsodás, ha ezt az objektívet közvetlenül éri víz vagy por beszivárgás.

Tartsa be az alábbi óvintézkedéseket, hogy kielégítő por- és cseppállóságot érjen el. Amennyiben az objektív nem működik megfelelően, forduljon a forgalmazóhoz vagy a Panasonic márkaszervizhez.

- **Olyan digitális fényképezőgéphez csatlakoztassa, amely por és cseppálló.**
- Az objektív fel- illetve leszerelésekor ügyeljen arra, hogy a digitális fényképezőgépre és az objektívra illetve a gumifoglalatra és a csatlakozópontokra ne tapadjon idegen anyag, például homok, por vagy vízcseppek, illetve ne jussanak be ezekbe az egységekbe és alkatrészekbe.
- Ha az objektív vízcseppeknek vagy egyéb folyadéknak van kitéve, törölje le egy puha, száraz törlőruhával.
- A por- és cseppállósági teljesítőképesség növelése érdekében, a foglalaton objektív rögzítő gumi található.
 - Az objektív rögzítő gumi kopásnyomokat hagy a digitális fényképezőgép foglalaton, de ez nem befolyásolja a teljesítményt.
 - Az objektív gumi kicserélésére vonatkozó információért forduljon egy Panasonic márkaszervizhez.

■ **Páralecsapódás (amikor az objektív párasodik)**

- Páralecsapódás akkor jelentkezik, amikor a környezeti hőmérséklet, illetve a légnedvesség (páratartalom) megváltozik. Legyen óvatos, mivel az objektíven folt, penész keletkezhet és hibás működést eredményezhet.

- Ha páralecsapódás keletkezik, kapcsolja ki a digitális fényképezőgépet, és hagyja így körülbelül 2 órán keresztül. A pára természetes módon megszűnik, amikor a digitális fényképezőgép hőmérséklete a környezeti hőmérséklethez közelíté válik.

Mellékelt tartozékok

A termék használatba vétele előtt ellenőrizze az összes mellékelt tartozék meglétét.

A termékszámok a 2021. novemberi állapotot tükrözik. Ezek minden külön értesítés nélkül változhatnak.

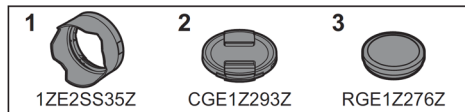

- 1 Napellenző
- 2 Objektívvédő sapka*
- 3 Hátsó objektívvédő sapka*

* Vásárláskor az objektívhez rögzítve.

Az alkotórészek elnevezése és funkciója

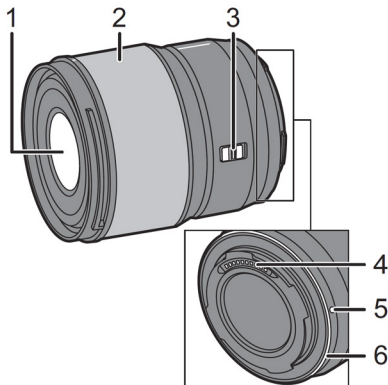

- 1 Lencsefelület
- 2 Fókuszgyűrű
MF (Manuális Fókusz) beállítás esetén a fókuszáláshoz forgassa el a fókuszgyűrűt. A kompatibilis digitális fényképezőgépek menüi segítségével beállíthatja a fókusz fókuszgyűrűvel történő mozgásának mértékét. A részleteket olvassa el a digitális fényképezőgép kezelési útmutatójában.
- 3 AF/MF kapcsoló
Átkapcsol az AF (Auto Fókusz) és MF (Manuális Fókusz) között.
 - Amikor a digitális fényképezőgép MF-re van állítva, az MF működik, függetlenül az AF/MF kapcsoló beállításától.
- 4 Érintkezési pontok
- 5 Az objektív illesztési jelölése
- 6 Objektív rögzítési gumi

Megjegyzés

- Videofelvétel alatt, néhány esetben, hallható az objektív működése. Ilyenkor az MF-re kapcsolás javítja a helyzetet.

Az objektív felszerelése

Az objektív felszerelésére vonatkozó információt olvassa el a digitális fényképezőgépének használati útmutatójában is.

- Kapcsolja ki a digitális fényképezőgépet mielőtt csatlakoztatja az objektívet.
- Mielőtt csatlakoztatja az objektívet, távolítsa el a hátsó objektívvédő sapkát.
- Miután eltávolítja az objektívet a digitális fényképezőgépről, okvetlen helyezze fel az objektívvédő sapkát és a hátsó objektívvédő sapkát, hogy a por és egyéb szemcsék ne gyűljenek össze az objektív felületén, illetve ne jussanak be az objektívbe.

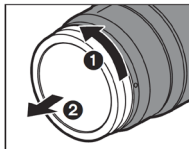

■ A napellenző felhelyezése

A napellenzőt az ábrán látható módon fogja meg.



- Ne fogja meg úgy a napellenzőt, hogy az megcsavarodik vagy meghajlik.



- 1 Hozza egy vonalba a napellenzőn lévő **(A)** jelzést az objektív csúcsán található jelzéssel.

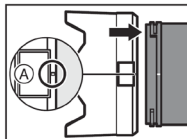

- 2 Forgassa el a napellenzőt a nyíl irányába, és illessze a napellenzőnlévő **(B)** jelzést a lencse csúcsán található jelzéshez.

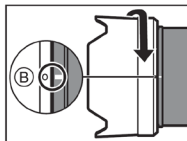

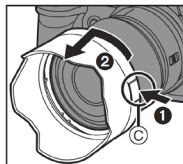

- Forgatással rögzítse a napellenzőt, amíg a helyére nem kattan.

- **A napellenző eltávolítása**
Miközben lenyomja a **(C)** napellenző gombot, forgassa el a napellenzőt a nyíl irányába és távolítsa el azt.



Megjegyzés

- Az objektív hordozásakor a napellenzőt fordított irányban kell felhelyezni.
- 1 Hozza egy vonalba a napellenzőn lévő  () jelzést az objektív csúcsán található jelzéssel.
 - 2 Rögzítse a napellenzőt a nyíl irányába történő forgatással, amíg a helyére nem kattann.

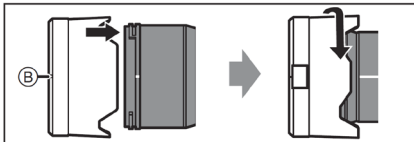

- Vakut használó fényképezésnél javasoljuk a napellenző eltávolítását, mivel a napellenző blokkolhatja a vaku fényét.
- Az objektív elejtésének megelőzése érdekében, soha ne hordozza az objektívet úgy, hogy csak a napellenzőnél fogva tartja azt.

■ Megjegyzések a szűrő használatával kapcsolatban

- A lencsevédő sapka illetve a napellenző felhelyezhető már felszerelt szűrő esetén is.
- Amennyiben két, vagy több szűrőt használ egyszerre, a felvett kép szélei elsötétülhetnek (vignetta hatás léphet fel).
- Nem lehet a szűrőktől eltérő elemeket, például átalakító lencsét vagy adaptereket az objektív elejére felhelyezni, és ezzel az objektívvel együtt használni.
Az objektív meghiúsodhat, ha ilyen elemeket helyez fel.

Övintézkedések a használat során

- **Ne permetezzen az objektívre rovarirtót vagy illékony vegyszereket.**
 - Ha ilyen vegyi anyagok kerülnek az objektívre, deformálódhat a burkolata vagy leválhat róla a festék.
- **Ne irányítsa az objektívet a nap, sem más, erős fényforrás felé.**
 - Ez azt okozhatja, hogy az objektív túlzottan sok fényt gyűjt össze, ami tüzet vagy hibás működést eredményezhet.
- **Ne használja úgy alacsony hőmérsékleten az objektívet, hogy hosszú ideig, közvetlenül hozzáér.**
 - Ha a bőre hosszú ideig, közvetlenül érintkezik az objektívvel olyan helyeken, ahol a hőmérséklet nagyon alacsony (0 °C alatti környezetben, pl. sípályán), akkor az sérülést okozhat. Ha hosszabb ideig használja az objektívet, vegyen fel kesztyűt, vagy hasonló védőfelszerelést.
- **Az objektív tisztításakor használjon puha, száraz, pormentesítő törlőruhát.**
 - Ne használjon oldószereket az objektív tisztításához pl. benzint, hígítót, alkoholt, háztartási tisztítószert stb., mert deformálódhat a burkolata vagy leválhat róla a festék.
 - Ne használjon vegyszerkezelt tisztítókendőt.
- Ne hagyja, hogy az objektív hosszabb ideig gumiból, műanyagból, vagy hasonló anyagokból készült termékekkel érintkezzen.
- Ne szerelje szét, illetve ne alakítsa át a terméket.
- Ha az objektívet huzamosabb ideig nem használja, javasoljuk, hogy a tárolásnál használjon szárítószeret (szilikagélt).
- Felvétel előtt ellenőrizze az összes alkatrészt, ha az objektívet huzamosabb ideig nem használta.
- Semmilyen körülmények között ne használja és ne tárolja az alábbi helyeken az objektívet, mivel ez problémát idézhet elő a működésben, illetve meghibásodást okozhat:
 - Közvetlen napsütésnek kitett helyen, vagy a strandon nyáron
 - Magas hőmérsékletű, magas páratartalmú, illetve olyan helyeken, ahol a hőmérséklet és a légnedvesség nagy mértékben megváltozhat
 - Homokos vagy poros helyeken
 - Ahol tűz ég
 - Fűtő, légkondicionáló illetve párologtató berendezések közelében
 - Ahol víz érheti az objektívet
 - Ahol rezgésnek van kitéve
 - Járműben
- Olvassa el a digitális fényképezőgép kezelési útmutatóját is.

Hibaelhárítás

Kopogó hang stb. hallatszik, amikor a digitális fényképezőgépet be- vagy kikapcsolja, illetve megrázza az objektívet.

Hang hallatszik az objektívből kép felvétele közben.

- Ez a hang a belső lencsék mozgásából, illetve a rekesz működéséből ered. Ez nem rendellenesség.

Műszaki adatok

A teljesítőképesség fokozása érdekében a műszaki adatok minden külön értesítés nélkül változhatnak.

CSERÉLHETŐ OBJEKTÍV DIGITÁLIS FÉNYKÉPEZŐGÉPHEZ „LUMIX S 35 mm F1.8”

Rögzítés	Leica Camera AG L-Mount
Gyújtótávolság	f=35 mm
Objektívfelépítés	11 lencsetag 9 csoportba rendezve (3 aszférikus lencse, 3 ED lencse)
Blende típusa	9 db rekeszlamella/környílású blende
Maximális blendenyílás	F1.8
Minimális blendenyílás	F22
Látószög	63°
Fókusz távolság	0,24 m – ∞ (a fókusz távolság referencia vonaltól)
Maximális nagyítás	0,22x
Optikai képstabilizátor	Nincs
Szűrő átmérő	67 mm
Max. átmérő	Ø73,6 mm
Teljes hossz	Kb. 82,0 mm (az objektív csúcsától az objektívrögzítő alapjáig)
Tömeg (súly)	Kb. 295 g
Por- és cseppállóság	Igen
Ajánlott üzemi hőmérséklet	-10 °C – +40 °C
Megengedett relatív páratartalom	10%RH – 80%RH

Magyarországi ügyfeleinket támogató weboldal:
<https://support-hu.panasonic.eu/app/home>

Panasonic Ügyfélszolgálat:
Tel.: +36 80201006
Call Center nyitva tartás: hétfőtől péntekig 9 től 17 óráig

Gyártja:	Panasonic Corporation Kadoma, Osaka, Japán
Európai hivatalos képviselő:	Panasonic Marketing Europe GmbH Panasonic Testing Centre Winsbergring 15, 22525 Hamburg, Germany

Panasonic Corporation

Weboldal: <http://www.panasonic.com>

© Panasonic Corporation 2021