

# Nikon

DIGITALKAMERA

# Z fc

## Benutzerhandbuch

De

- Lesen Sie dieses Dokument vor dem Gebrauch der Kamera gründlich durch.
- Lesen Sie unbedingt den Abschnitt »Sicherheitshinweise« (Seite 11) zum korrekten Umgang mit der Kamera.
- Bewahren Sie das Dokument nach dem Lesen zur künftigen Referenz gut zugänglich auf.



Für ausführliche Bedienungsanleitung scannen.

nikon download-center Z fc



# Z fc Kompakthandbuch und Referenzanleitung

Neben diesem *Benutzerhandbuch* ist auch ein *Referenzhandbuch* für Ihre Kamera verfügbar.

## Das Kompakthandbuch (dieses Dokument)

Das *Benutzerhandbuch* beschreibt die grundlegende Bedienung der Kamera.



## Die Referenzanleitung

Funktionen der Kamera und ihre Bedienung werden ausführlich in einem *Referenzanleitung* beschrieben, das eine Ergänzung zum *Kompakthandbuch* ist. Das *Referenzanleitung* kann auf Computern, Smartphones und Tablets angezeigt werden.



nikon download-center Z fc



**Z fc Model Name: N2016**

---

### ✔ Objektive im Objektiv-Kit

Informationen zu Objektiven, die als Teil eines Objektiv-Kits geliefert werden, finden Sie in der Dokumentation zu Objektiven, die Sie im Nikon Download-Center erhalten.

### ✔ Das Nikon Download-Center

Im Nikon Download-Center können Sie zudem Firmware-Updates, NX Studio und andere Nikon-Software sowie Dokumentation für Nikon-Produkte wie Kameras, NIKKOR-Objektive und Blitzgeräte herunterladen.

<https://downloadcenter.nikonimglib.com/>



### ✔ Original Nikon-Software

Nikon-Computersoftware wie etwa NX Studio ist im Nikon Download-Center verfügbar. Für weitere Informationen siehe das »Referenzanleitung«.

---



## ■ Bilder aufnehmen (☞35) und anzeigen (☞43)

- 1 Drehen Sie das Betriebsartenwählrad auf AUTO (☞).

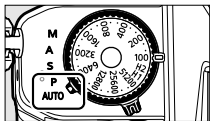

- 2 Drücken Sie zum Fokussieren den Auslöser bis zum ersten Druckpunkt (d. h. drücken Sie den Auslöser sanft und halten Sie an, wenn er halb eingedrückt ist).

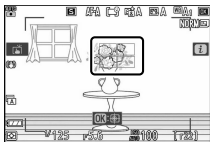

- 3 Lassen Sie Ihren Finger auf dem Auslöser und drücken Sie diesen ganz herab, um ein Bild aufzunehmen.



- 4 Zeigen Sie das Bild an.

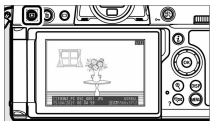

# Packungsinhalt

Vergewissern Sie sich, dass alle hier aufgelisteten Teile mit der Kamera geliefert wurden.

Kamera



Gehäusedeckel BF-N1



Gummi-Augenmuschel DK-32  
(ist an Kamera angebracht)



Lithium-Ionen-Akku EN-EL25

Akkuladegerät MH-32 (in Regionen, in denen dies erforderlich ist, liegt ein Netzsteckeradapter bei; die Form hängt vom Land des Verkaufs ab)

Trageriemen AN-DC23 (□□24)

Garantieschein (siehe Rückseite dieses Dokuments)



*Kompakthandbuch*

- Speicherkarten sind separat erhältlich.
- Käufer eines Kits mit Objektiv sollten sich davon überzeugen, dass in der Packung ein Objektiv enthalten ist.

# Über dieses Dokument

## ■ ■ Symbole

In diesem Dokument gelten die folgenden Symbole und Regeln. Sie helfen beim Auffinden der gewünschten Informationen.

	Dieses Symbol kennzeichnet Hinweise, die Sie vor dem Produktgebrauch lesen sollten.
	Dieses Symbol kennzeichnet Tipps und zusätzliche Informationen, die beim Verwenden des Produkts hilfreich sein können.
	Dieses Symbol verweist auf andere Abschnitte in diesem Dokument.

## ■ ■ Regeln

- Diese Kamera arbeitet mit SD-, SDHC- und SDXC-Speicherkarten, die in diesem Dokument kurz als »Speicherkarten« bezeichnet werden. SD, SDHC und SDXC werden gelegentlich auch unter dem Begriff »SD-Speicherkarten« zusammengefasst.
- In diesem Dokument werden Akkuladegeräte als »Akkuladegeräte« oder »Ladegeräte« bezeichnet.
- In diesem Dokument wird die Anzeige auf dem Kameramonitor und im Sucher beim Aufnehmen als »Aufnahmeanzeige« bezeichnet; in den meisten Fällen zeigen die Abbildungen den Monitor.
- In diesem Dokument werden mobile Endgeräte wie Smartphones und Tablets unter dem Begriff »Mobilgeräte« zusammengefasst.
- In diesem Dokument wird der Begriff »Standardeinstellungen« für die Einstellungen im Auslieferungszustand benutzt. Die Erklärungen in diesem Dokument beruhen auf der Annahme, dass die Standardeinstellungen verwendet werden.

## ■ ■ Nikon Anwender-Support

Falls Sie technischen Support benötigen, bieten wir eine Reihe von Möglichkeiten.

- **Für Kunden in den USA:** <https://www.nikonusa.com/>
- **Für Kunden in Kanada:** <https://www.nikon.ca/>
- **Für Kunden in Mexiko:** <https://www.nikon.com.mx/>
- **Für Kunden in Lateinamerika:**  
<https://www.nikonamericalatina.com/>
- **Für Kunden in Europa:** <https://www.europe-nikon.com/support>
- **Für Kunden in Asien, Ozeanien und dem Nahen Osten:**  
<https://www.nikon-asia.com/>



# Inhaltsverzeichnis

<i>Z fc Kompakthandbuch und Referenzanleitung</i> .....	2
Wenn das erste Foto eilt .....	4
Packungsinhalt .....	6
Über dieses Dokument .....	7
Sicherheitshinweise .....	11
Hinweise .....	17

## **Teile der Kamera** **21**

Kameragehäuse .....	21
---------------------	----

## **Erste Schritte** **24**

Anbringen des Trageriemens .....	24
Aufladen des Akkus .....	25
Einsetzen des Akkus und einer Speicherkarte .....	26
Anbringen eines Objektivs .....	29
Öffnen des Monitors .....	31
Einschalten der Kamera .....	32

## **Grundlagen zum Fotografieren und**

## **Wiedergeben** **35**

Fotos aufnehmen (AUTO auto) .....	35
Filme aufnehmen (AUTO auto) .....	40
Fotos betrachten .....	43

## **Problembhebung** **44**

Vor der Kontaktaufnahme mit dem Kunden-Support .....	44
--	----

## **Technische Hinweise** **46**

Pflege der Kamera .....	46
Pflege von Kamera und Akku: Vorsichtshinweise .....	47
Marken und Lizenzen .....	56
Hinweise .....	58

Bluetooth und Wi-Fi (WLAN) .....	60
----------------------------------	----

## **Garantiebestimmungen** **66**

---

Garantiebestimmungen - Europäische Kundendienst-Garantie von Nikon .....	66
---	----

# Sicherheitshinweise

Lesen Sie die Sicherheitshinweise vor der Inbetriebnahme dieses Produkts vollständig durch, um Sach- oder Personenschäden zu verhüten.

Bewahren Sie diese Sicherheitshinweise nach dem Lesen zum späteren Nachschlagen griffbereit auf.

- ⚠ **GEFAHR:** Das Missachten der Warnhinweise, die so gekennzeichnet sind, birgt ein hohes Risiko für schwere oder tödliche Verletzungen.
- ⚠ **WARNUNG:** Das Missachten der Warnhinweise, die so gekennzeichnet sind, könnte zu schweren Verletzungen oder zum Tod führen.
- ⚠ **VORSICHT:** Das Missachten der Warnhinweise, die so gekennzeichnet sind, könnte zu Sach- oder Personenschäden führen.

## **WARNUNG**

### **Nicht im Gehen oder beim Führen eines Fahrzeugs benutzen.**

Das Missachten dieser Vorsichtsmaßnahme kann zu Unfällen und Verletzungen führen.

---

### **Das Produkt nicht auseinandernehmen oder modifizieren. Berühren Sie keine Teile aus dem Geräteinnern, die infolge eines Sturzes oder eines anderen Unfallereignisses freiliegen.**

Das Missachten dieser Vorsichtsmaßnahmen kann einen Stromschlag oder andere Verletzungen verursachen.

---

### **Sollte das Produkt qualmen, sich überhitzen oder ungewöhnliche Gerüche absondern, nehmen Sie sofort den Akku heraus bzw. trennen Sie sofort die Stromversorgung.**

Die fortgesetzte Verwendung kann Brandgefahr, Verbrennungen oder andere Verletzungen zur Folge haben.

---

**Vor Nässe schützen. Nicht mit nassen Händen anfassen. Den Stecker nicht mit nassen Händen handhaben.**

Das Missachten dieser Vorsichtsmaßnahmen kann einen Brand oder Stromschlag verursachen.

---

**Vermeiden Sie den längeren Hautkontakt zum Produkt, während es eingeschaltet oder an eine Stromquelle angeschlossen ist.**

Das Missachten dieser Vorsichtsmaßnahme kann zu leichten Verbrennungen führen.

---

**Verwenden Sie dieses Produkt nicht in der Gegenwart von entflammbarem Staub oder Gas (wie z. B. Propangas, Benzin oder Aerosole).**

Das Missachten dieser Vorsichtsmaßnahme kann eine Explosion oder einen Brand verursachen.

---

**Blicken Sie nicht durch das Objektiv direkt in die Sonne oder eine andere sehr helle Lichtquelle.**

Das Missachten dieser Vorsichtsmaßnahme kann bleibende Schäden am Auge verursachen.

---

**Zielen Sie mit einem Blitzlicht oder AF-Hilfslicht keinesfalls auf den Fahrer eines Kraftfahrzeugs.**

Das Missachten dieser Vorsichtsmaßnahme kann zu einem Unfall führen.

---

**Das Produkt von Kindern fernhalten.**

Das Missachten dieser Vorsichtsmaßnahme kann zu Verletzungen oder zur Beschädigung des Produkts führen. Beachten Sie außerdem, dass Kleinteile ein Erstickungsrisiko darstellen. Sollte ein Kind irgendein Teil dieses Produkts verschlucken, konsultieren Sie sofort einen Arzt.

---

**Die Trageriemen nicht um den Hals wickeln oder schlingen.**

Das Missachten dieser Vorsichtsmaßnahme kann zu einem Unglücksfall führen.

---

**Verwenden Sie keine Akkus, Ladegeräte, Netzadapter und USB-Kabel, wenn diese nicht ausdrücklich für dieses Produkt bestimmt sind. Wenn Sie für dieses Produkt vorgesehene Akkus, Ladegeräte, Netzadapter oder USB-Kabel verwenden, unterlassen Sie Folgendes:**

- **Das Beschädigen, Modifizieren, gewaltsame Ziehen an oder Knicken von Kabeln, deren Platzieren unter schweren Gegenständen oder in der Nähe von starker Hitze oder offenem Feuer.**
- **Den Einsatz von Reise-Konvertern für die Umwandlung der Netzspannung oder von Gleichstrom-Wechselstrom-Konvertern.**

Das Missachten dieser Vorsichtsmaßnahmen kann einen Brand oder Stromschlag verursachen.

---

**Fassen Sie nicht an den Stecker, wenn während eines Gewitters das Produkt geladen oder der Netzadapter benutzt wird.**

Das Missachten dieser Vorsichtsmaßnahme kann einen Stromschlag verursachen.

---

**An Orten mit extrem hohen oder niedrigen Temperaturen nicht mit bloßen Händen handhaben.**

Das Missachten dieser Vorsichtsmaßnahme kann zu Verbrennungen oder Erfrierungen führen.

---



## **VORSICHT**

**Das Objektiv nicht auf die Sonne oder andere sehr helle Lichtquellen richten.**

Das vom Objektiv gebündelte Licht kann einen Brand verursachen oder die inneren Teile des Produkts beschädigen. Halten Sie die Sonne aus dem Bildfeld, wenn Sie Motive im Gegenlicht fotografieren. Wenn sich die Sonne in unmittelbarer Nähe des Bildausschnitts befindet, können die gebündelten Lichtstrahlen im Kameragehäuse einen Brandschaden verursachen.

---

**Schalten Sie das Produkt aus, wenn sein Gebrauch verboten ist.  
Schalten Sie die drahtlosen Funktionen aus, wenn das Benutzen von  
Geräten mit Funkübertragung verboten ist.**

Die Abstrahlung von Funkwellen durch dieses Produkt könnte die elektronischen Anlagen an Bord eines Flugzeugs oder in Krankenhäusern oder anderen medizinischen Einrichtungen stören.

---

**Nehmen Sie den Akku heraus bzw. trennen Sie die Verbindung zum  
Netzadapter, wenn das Produkt für längere Zeit nicht benutzt wird.**

Das Missachten dieser Vorsichtsmaßnahme kann einen Brand oder Produktschäden verursachen.

---

**Zünden Sie nicht das Blitzgerät in unmittelbarer Nähe zur Haut oder  
zu Gegenständen.**

Das Missachten dieser Vorsichtsmaßnahme kann zu Verbrennungen oder Bränden führen.

---

**Bewahren Sie das Produkt nicht längere Zeit an Orten auf, an  
denen es extrem hohen Temperaturen ausgesetzt ist, wie in einem  
geschlossenen Auto oder direkt in der Sonne.**

Das Missachten dieser Vorsichtsmaßnahme kann einen Brand oder Produktschäden verursachen.

---

**Blicken Sie nicht direkt in das AF-Hilfslicht.**

Das Missachten dieser Vorsichtsmaßnahme könnte sich nachteilig auf das Sehvermögen auswirken.

---

**Tragen Sie Kameras oder Objektive nicht mit montierten Stativen  
oder ähnlichem Zubehör umher.**

Das Missachten dieser Vorsichtsmaßnahme kann zu Verletzungen oder zur Beschädigung des Produkts führen.

---

## **GEFAHR (Akkus)**

### **Behandeln Sie Akkus sachgemäß.**

Das Missachten der folgenden Vorsichtsmaßnahmen kann dazu führen, dass Akkus auslaufen, überhitzen, aufplatzen oder sich entzünden:

- Verwenden Sie nur wiederaufladbare Akkus, die für dieses Produkt zugelassen sind.
- Setzen Sie Akkus keiner großen Hitze oder offenem Feuer aus.
- Nicht auseinandernehmen.
- Verhindern Sie das Kurzschließen der Kontakte durch Halsketten, Haarnadeln oder andere Metallgegenstände.
- Setzen Sie Akkus bzw. Produkte mit eingesetzten Akkus keinen kräftigen Stößen aus.
- Treten Sie nicht auf Akkus, durchbohren Sie sie nicht mit Nägeln und schlagen Sie nicht mit einem Hammer darauf.

---

### **Nur wie angegeben aufladen.**

Das Missachten dieser Vorsichtsmaßnahme kann dazu führen, dass Akkus auslaufen, überhitzen, aufplatzen oder sich entzünden.

---

### **Sollte aus Akkus ausgetretene Substanz mit den Augen in Kontakt kommen, spülen Sie diese sofort mit reichlich sauberem Wasser aus und konsultieren Sie umgehend einen Arzt.**

Verzögerte Maßnahmen können zur Schädigung der Augen führen.

---

### **Befolgen Sie die Anweisungen des Flugpersonals.**

Akkus, die sich in großer Höhe in einer Umgebung mit niedrigem Luftdruck befinden, können auslaufen, überhitzen, platzen oder sich entzünden.

## **WARNUNG (Akkus)**

### **Akkus von Kindern fernhalten.**

Sollte ein Kind einen Akku verschlucken, konsultieren Sie sofort einen Arzt.

---

### **Akkus von Haustieren und anderen Tieren fernhalten.**

Die Akkus könnten auslaufen, überhitzen, aufplatzen oder sich entzünden, wenn sie von Tieren angebissen, gekaut oder auf andere Weise beschädigt werden.

---

### **Tauchen Sie Akkus niemals ins Wasser und schützen Sie sie vor Regen.**

Das Missachten dieser Vorsichtsmaßnahme kann einen Brand oder Produktschäden verursachen. Trocknen Sie das Produkt sofort mit einem Handtuch oder ähnlichem, wenn es nass geworden ist.

---

### **Benutzen Sie Akkus nicht weiter, wenn Sie Veränderungen wie Verfärbungen oder Verformungen feststellen. Beenden Sie das Aufladen von Akkus EN-EL25, wenn diese nach deutlich längerer Ladezeit als angegeben nicht aufgeladen sind.**

Das Missachten dieser Vorsichtsmaßnahmen kann dazu führen, dass Akkus/Batterien auslaufen, überhitzen, aufplatzen oder sich entzünden.

---

### **Isolieren Sie die Kontakte von Akkus, die nicht mehr zum Einsatz kommen, mit Klebeband.**

Wenn die Kontakte mit Metallgegenständen in Berührung kommen, besteht die Gefahr der Überhitzung, des Aufplatzens oder eines Brandes.

---

### **Sollte aus Akkus ausgetretene Substanz mit der Haut oder der Kleidung in Kontakt kommen, spülen Sie den betroffenen Bereich sofort mit reichlich sauberem Wasser ab bzw. aus.**

Das Missachten dieser Vorsichtsmaßnahme kann Hautreizungen verursachen.

---



# Hinweise

- Ohne vorherige schriftliche Genehmigung von Nikon darf die mit diesem Produkt gelieferte Dokumentation weder vollständig noch teilweise in irgendeiner Form reproduziert, übertragen, umgeschrieben, mit elektronischen Systemen erfasst oder in eine andere Sprache übersetzt werden.
- Nikon behält sich vor, jederzeit das Erscheinungsbild und die technischen Daten der in dieser Dokumentation beschriebenen Hardware und Software ohne vorherige Ankündigung zu ändern.
- Nikon übernimmt keine Haftung für Schäden, die durch den Gebrauch dieses Produkts entstehen.
- Die Dokumentation zu Ihrer Nikon-Kamera wurde mit größter Sorgfalt und Genauigkeit erstellt. Sollten Sie dennoch eine fehlerhafte oder unvollständige Information entdecken, wäre Nikon für einen entsprechenden Hinweis sehr dankbar (die Adresse der Nikon-Vertretung in Ihrer Nähe ist an anderer Stelle genannt).

## ● Hinweise zum Urheberrecht

Bitte beachten Sie, dass schon der bloße Besitz von digital kopiertem oder reproduziertem Material, das mit einem Scanner, einer Digitalkamera oder einem anderen Gerät hergestellt wurde, strafbar sein kann.

### • Dinge, die nicht kopiert oder reproduziert werden dürfen

Geldscheine, Münzen, Wertpapiere, Staatsanleihen, Kommunalobligationen etc. dürfen nicht kopiert oder reproduziert werden, selbst wenn sie als »Muster« gekennzeichnet sind.

Das Kopieren oder Reproduzieren von ausländischen Geldscheinen, Münzen oder Wertpapieren ist ebenfalls nicht erlaubt.

Ohne ausdrückliche Genehmigung der zuständigen Behörden dürfen ungestempelte Briefmarken oder vorfrankierte Postkarten nicht kopiert oder reproduziert werden.

Das Kopieren und Reproduzieren von behördlichen Stempeln und von nach gesetzlichen Vorschriften beglaubigten Dokumenten ist nicht erlaubt.

### • Beschränkungen bei bestimmten Kopien und Reproduktionen

Bitte beachten Sie die rechtlichen Einschränkungen beim Kopieren und Reproduzieren von Dokumenten privater Unternehmen, wie z. B. Aktien, Wechsel, Schecks, Geschenkgutscheine, Fahrscheine und Coupons. In bestimmten Fällen kann eine geringe Zahl notwendiger Kopien ausschließlich für innerbetrieblichen Gebrauch erlaubt sein. Kopieren Sie ferner keine Dokumente, die von öffentlichen Einrichtungen oder privaten Unternehmen ausgegeben werden, wie z. B. Pässe, Personalausweise und sonstige Ausweise, Eintrittskarten, Essensgutscheine.

#### • **Copyright-Hinweise befolgen**

Nach dem Urheberrechtsgesetz dürfen mit der Kamera gemachte Fotos und Aufnahmen von urheberrechtlich geschützten Werken nicht verwendet werden, wenn die Erlaubnis des Urheberrechtinhabers nicht vorliegt. Für den persönlichen Gebrauch gelten Ausnahmen; beachten Sie jedoch, dass sogar der persönliche Gebrauch von Fotos oder Aufnahmen von Ausstellungsstücken oder Live-Auftritten eingeschränkt sein kann.

#### ● **Verwenden Sie nur elektronisches Original-Zubehör von Nikon**

Nikon-Kameras wurden für höchste Ansprüche entwickelt und enthalten komplexe elektronische Schaltkreise. Nur elektronisches Original-Zubehör von Nikon (einschließlich Objektive, Ladegeräte, Akkus, Netzadapter und Blitzzubehör), das von Nikon ausdrücklich für den Gebrauch mit dieser Nikon-Digitalkamera ausgewiesen ist, entspricht den Anforderungen der elektronischen Schaltkreise und gewährleistet einen einwandfreien und sicheren Betrieb.

Das Verwenden von elektronischem Zubehör, das nicht von Nikon stammt, könnte Ihre Kamera beschädigen und zum Erlöschen der Nikon-Garantie führen. Lithium-Ionen-Akkus anderer Hersteller, die nicht mit dem Nikon-Echtheitshologramm (siehe unten) gekennzeichnet sind, können Betriebsstörungen der Kamera verursachen. Solche Akkus können auch überhitzen, bersten, sich entzünden oder auslaufen.



Nähere Informationen über das aktuelle Nikon-Zubehör erhalten Sie bei Ihrem Nikon-Fachhändler.

## ● **Speicherkarten**

- Speicherkarten können nach dem Gebrauch heiß sein. Gehen Sie beim Herausnehmen von Speicherkarten aus der Kamera vorsichtig vor.
- Während Daten aufgezeichnet, gelöscht oder auf einen Computer oder ein anderes Gerät kopiert werden, sollten Sie nicht die folgenden Bedienungsvorgänge ausführen. Wird dieser Hinweis missachtet, so kann dies zu Datenverlusten oder einer Beschädigung von Kamera oder Karte führen.
  - Keine Speicherkarten herausnehmen oder einsetzen
  - Die Kamera nicht ausschalten
  - Den Akku nicht herausnehmen
- Berühren Sie die Kontakte der Speicherkarte nicht mit den Fingern oder Metallgegenständen.
- Wenden Sie beim Umgang mit Speicherkarten keine übermäßige Kraft an. Das Missachten dieser Vorsichtsmaßnahme kann zu einer Beschädigung der Karte führen.
- Biegen Sie die Speicherkarten nicht, lassen Sie sie nicht fallen und setzen Sie sie keinen starken Stößen aus.
- Setzen Sie Speicherkarten niemals Wasser, Hitze oder direktem Sonnenlicht aus.
- Formatieren Sie Speicherkarten nicht in einem Computer.

---

## ✔ **Sicher ist sicher: Probeaufnahmen**

Vor wichtigen Anlässen (wie z. B. einer Hochzeit oder einer Reise) sollten Sie sich rechtzeitig mit Probeaufnahmen vom einwandfreien Funktionieren der Kamera überzeugen. Nikon übernimmt keine Haftung für Schäden oder entgangene Einnahmen, die aus einer Fehlfunktion der Kamera resultieren.

## ✔ **Immer auf dem neuesten Stand**

Im Rahmen des Nikon-Konzepts »Immer auf dem neuesten Stand« für kontinuierliche Produktunterstützung und -schulung stehen ständig aktualisierte Informationen online zur Verfügung:

- **Für Kunden in den USA:** <https://www.nikonusa.com/>
- **Für Kunden in Europa und Afrika:** <https://www.europe-nikon.com/support/>
- **Für Kunden in Asien, Ozeanien und dem Nahen Osten:** <https://www.nikon-asia.com/>

Auf diesen Webseiten erhalten Sie aktuelle Produktinformationen, Tipps und Antworten auf häufig gestellte Fragen (FAQ) sowie allgemeine Informationen zu Fotografie und digitaler Bildverarbeitung. Zusätzliche Informationen können bei der Nikon-Vertretung in Ihrer Region verfügbar sein. Kontaktinformationen finden Sie auf: <https://imaging.nikon.com/>

---

# Teile der Kamera

## Kameragehäuse

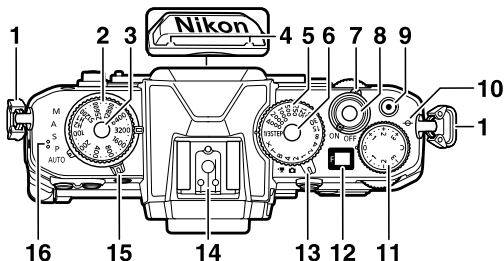

1 Öse für Trageriemen

2 ISO-Empfindlichkeits-Wählrad

3 Entriegelung des ISO-Empfindlichkeits-Wählrads

4 Stereomikrofon

5 Belichtungszeitenwählrad

6 Entriegelung des Belichtungszeitenwählrads

7 Ein-/Ausschalter

8 Auslöser

9 Taste für Filmaufzeichnung

10  $\ominus$  (Sensorebenenmarkierung)

11 Belichtungskorrekturwählrad

12 Display

13 Foto-/Filmwähler

14 Zubehörschuh (für optionales Blitzgerät)

15 Betriebsartenwählrad

16 Lautsprecher

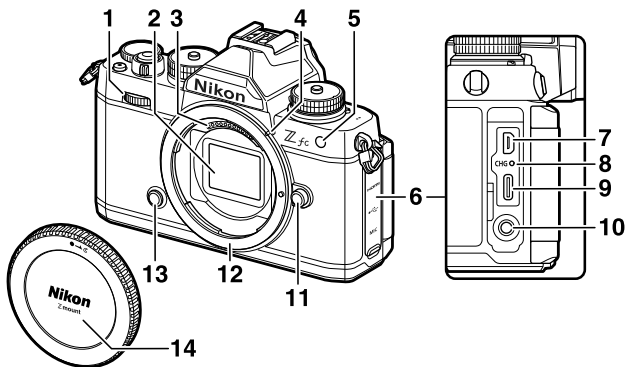

- |   |   |
|---|---|
| 1 | Vorderes Einstellrad  |
| 2 | Bildsensor  |
| 3 | CPU-Kontakte  |
| 4 | Markierung für die Ausrichtung des Objektivs  |
| 5 | AF-Hilfslicht<br>Lampe zur Reduzierung des Rote-Augen-Effekts<br>Selbstauslöser-Kontrollleuchte |
| 6 | Abdeckung der Anschlüsse für HDMI, USB und Mikrofon   |
| 7 | HDMI-Anschluss  |
| 8 | Ladeleuchte   |

- |    |                                 |
|----|---------------------------------|
| 9  | USB-Anschluss                   |
| 10 | Anschluss für externes Mikrofon |
| 11 | Objektiventriegelung            |
| 12 | Objektivbajonett                |
| 13 | Funktionstaste                  |
| 14 | Gehäusedeckel                   |

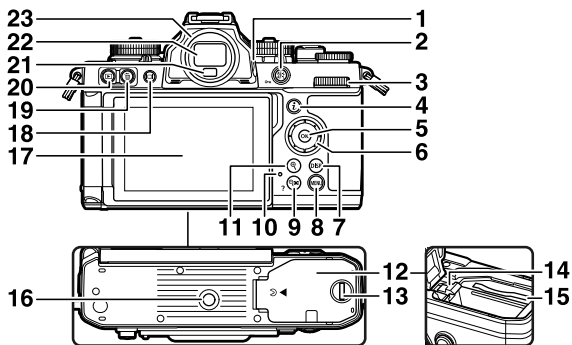

- |    |  |    |  |
|----|--|----|--|
| 1  | Dioptrieneinstellung                         | 13 | Verschluss der Akku-/<br>Speicherkartenfachabdeckung |
| 2  | ☺ (Om)-Taste                                 | 14 | Akkusicherung  |
| 3  | Hinteres Einstellrad                         | 15 | Speicherkartenfach                                   |
| 4  | i-Taste                                      | 16 | Stativgewinde  |
| 5  | ⊗-Taste                                      | 17 | Monitor  |
| 6  | Multifunktionswähler                         | 18 | □-Taste  |
| 7  | <b>DISP</b> -Taste                           | 19 | ☒-Taste  |
| 8  | <b>MENU</b> -Taste                           | 20 | ▶-Taste  |
| 9  | ☒ (?) -Taste                                 | 21 | Augensensor  |
| 10 | Kontrollleuchte für<br>Speicherkartenzugriff | 22 | Sucher   |
| 11 | ☒ -Taste                                     | 23 | Gummi-Augenmuschel                                   |
| 12 | Akku-/<br>Speicherkartenfachabdeckung        |    |  |

# Erste Schritte

## Anbringen des Trageriemens

Anbringen eines Trageriemens (mitgelieferter Riemen oder separat erworbener Riemen):

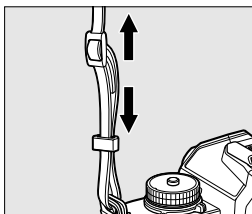
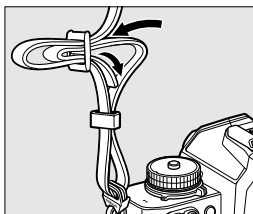
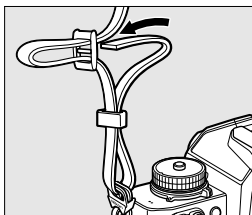
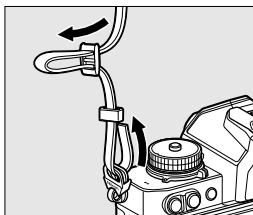



# Aufladen des Akkus

Laden Sie den mitgelieferten Akku EN-EL25 vor dem Gebrauch im ebenfalls mitgelieferten Akkuladegerät MH-32 auf.

## ☑ Akku und Akkuladegerät

Lesen und beachten Sie die Warnhinweise und Sicherheitsmaßnahmen in den Abschnitten »Sicherheitshinweise« (☐11) und »Pflege von Kamera und Akku: Vorsichtshinweise« (☐47).

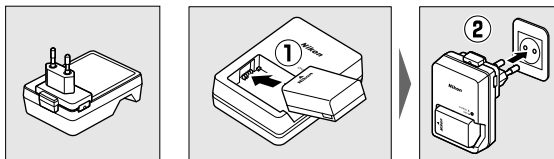

- Schließen Sie das Ladegerät zum Aufladen an eine Steckdose an. In einigen Regionen kann ein Adapter am mitgelieferten Ladegerät angebracht sein. Während des Aufladens blinkt die Lampe und leuchtet dauerhaft, wenn der Ladevorgang beendet ist.
- Ein leerer Akku wird in etwa 2 Stunden und 30 Minuten vollständig aufgeladen.

## ☑ Wenn die Lampe CHARGE schnell blinkt

Wenn die Lampe **CHARGE** schnell blinkt (8-mal in der Sekunde):

- **Beim Akkuladen ist ein Fehler aufgetreten:** Trennen Sie das Ladegerät vom Stromnetz, entnehmen Sie den Akku und legen Sie ihn wieder ein und verbinden Sie das Ladegerät wieder mit dem Stromnetz.
- **Die Umgebungstemperatur ist zu hoch oder zu niedrig:** Verwenden Sie das Akkuladegerät im angegebenen Temperaturbereich (0 bis 40 °C).

Sollte das Problem weiterhin bestehen, bitte das Ladegerät vom Stromnetz trennen und den Ladeversuch beenden. Bringen Sie den Akku und das Ladegerät zu einem Nikon-Kundendienst.

## Einsetzen des Akkus und einer Speicherkarte

- Schalten Sie die Kamera aus, bevor Sie den Akku und die Speicherkarte einsetzen oder herausnehmen.
- Drücken Sie die orange Akkusicherung mit dem Akku zur Seite und schieben Sie den Akku in das Akkufach, bis er einrastet.
- Halten Sie die Speicherkarte in der gezeigten Ausrichtung, und schieben Sie die Karte gerade in das Kartenfach hinein, bis sie einrastet.

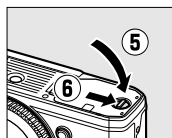
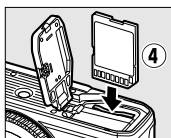
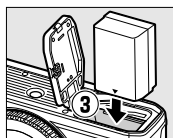
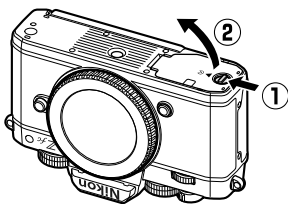

---

### ☑ Herausnehmen des Akkus

Schalten Sie für das Herausnehmen des Akkus die Kamera aus und öffnen Sie die Akku-/Speicherkartenfachabdeckung. Drücken Sie die Akkusicherung in die mit dem Pfeil angegebene Richtung, um den Akku zu lösen, und nehmen Sie den Akku dann mit der Hand heraus.

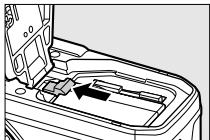

### ☑ Herausnehmen der Speicherkarte

Vergewissern Sie sich, dass die Kontrollleuchte für Speicherkartenzugriff ausgeschaltet ist, schalten Sie die Kamera aus und öffnen Sie die Akku-/Speicherkartenfachabdeckung. Drücken Sie gegen die Speicherkarte, damit sie ausgeworfen wird (①), und ziehen Sie sie zum Entfernen heraus (②).

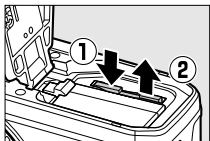

# Akkuladestand

- Bei eingeschalteter Kamera wird der Akkuladestand in der Aufnahmeanzeige angezeigt.

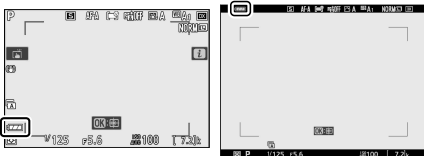

Monitor

Sucher

- Der angezeigte Akkuladestand ändert sich mit abnehmender Ladung von bis und . Wenn der Akkuladestand auf fällt, unterbrechen Sie die Aufnahme und laden Sie den Akku auf oder halten Sie einen Ersatzakku bereit.
- Wenn die Meldung **[Auslöser gesperrt. Laden Sie den Akku auf.]** erscheint, laden Sie den Akku auf oder tauschen Sie ihn aus.

---

## Standby-Vorlaufzeit

Die Kamera wendet eine Standby-Vorlaufzeit an, die die Belastung des Akkus senkt. Wenn 30 Sekunden lang keine Bedienung stattfindet, läuft die Standby-Vorlaufzeit ab und Monitor, Sucher und Display schalten sich aus. Die Anzeige wird einige Sekunden vor dem Ausschalten dunkler. Sie kann durch halbes Durchdrücken des Auslösers reaktiviert werden. Die Dauer bis zum automatischen Ablauf der Standby-Vorlaufzeit kann mit der benutzerdefinierten Einstellung c3 **[Ausschaltverzögerung]** > **[Standby-Vorlaufzeit]** ausgewählt werden.

---

## Anbringen eines Objektivs

- An der Kamera lassen sich Objektive mit Z-Bajonettanschluss verwenden. Die Illustrationen dieses Dokuments zeigen das Objektiv NIKKOR Z DX 16–50mm f/3.5–6.3 VR.
- Achten Sie darauf, dass kein Staub in die Kamera gelangt.
- Vergewissern Sie sich vor dem Anbringen des Objektivs, dass die Kamera ausgeschaltet ist.
  - Nehmen Sie den Gehäusedeckel der Kamera (①, ②) und den hinteren Objektivdeckel (③, ④) ab.

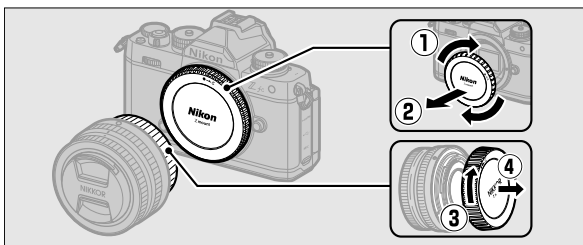

- Bringen Sie die Ausrichtungsmarkierungen der Kamera (⑤) und des Objektivs (⑥) in Übereinstimmung. Berühren Sie nicht den Bildsensor oder die Objektivkontakte.

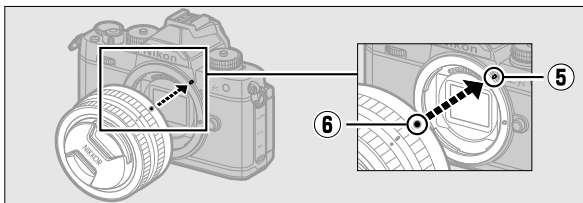

- Drehen Sie das Objektiv wie gezeigt, bis es einrastet (7).

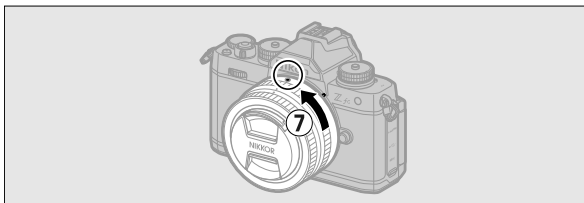

- Nehmen Sie den Objektivdeckel ab, wenn Sie Aufnahmen machen wollen.

---

### ☑ Objektiv mit F-Bajonettanschluss

- Denken Sie daran, den Bajonettadapter FTZ anzubringen (separat erhältlich), bevor Sie Objektiv mit F-Bajonettanschluss benutzen.
  - Der Versuch, F-Bajonett-Objektive direkt an der Kamera anzubringen, kann das Objektiv oder den Bildsensor beschädigen.
- 

## Abnehmen des Objektivs

- Schalten Sie zunächst die Kamera aus. Halten Sie die Objektiventriegelung (1) gedrückt und drehen Sie währenddessen das Objektiv in die gezeigte Richtung (2).

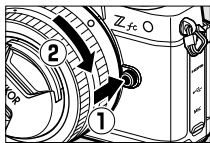

- Bringen Sie nach dem Abnehmen des Objektivs die Objektivdeckel und den Kameragehäusedeckel wieder an.

# Öffnen des Monitors

Drehen Sie den Monitor langsam ohne übermäßige Kraftanwendung.

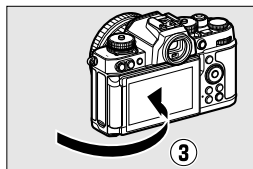
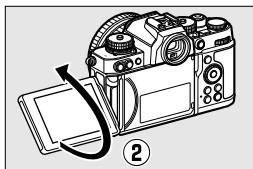
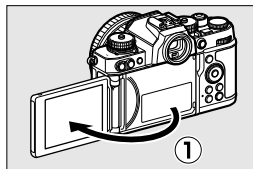
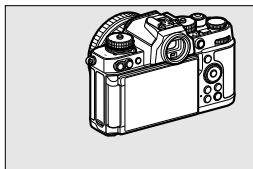

# Einschalten der Kamera

Wenn die Kamera erstmals eingeschaltet wird, erscheint der Bildschirm zur Sprachauswahl. Wählen Sie eine Sprache und stellen Sie dann die Uhr der Kamera ein (es sind erst dann andere Bedienvorgänge möglich, wenn die Uhr eingestellt wurde).

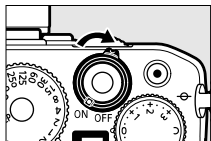

## 1 Schalten Sie die Kamera ein.

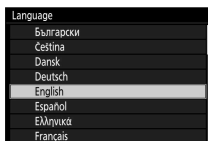

- Der Auswahlbildschirm für [**Sprache (Language)**] wird angezeigt.





## 2 Wählen Sie eine Sprache aus.

- Drücken Sie  oder , um die gewünschte Sprache zu markieren, und drücken Sie anschließend  (die verfügbaren Sprachen hängen vom Land oder der Region ab, wo die Kamera ursprünglich gekauft wurde).
- Der Bildschirm [**Zeitzone**] wird angezeigt.





### 3 Wählen Sie eine Zeitzone.

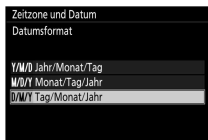

- Drücken Sie  oder  zum Auswählen einer Zeitzone und drücken Sie .
- Die Anzeige enthält die ausgewählten Städte in der gewählten Zone und den Unterschied zwischen der ausgewählten Zeitzone und der Weltzeit UTC.
- Der Bildschirm [**Datumsformat**] wird angezeigt.

### 4 Wählen Sie ein Datumsformat aus.



- Markieren Sie die gewünschte Anzeigereihenfolge für Jahr, Monat und Tag und drücken Sie .
- Der Bildschirm [**Sommerzeit**] wird angezeigt.

## 5 Schalten Sie die Sommerzeit ein oder aus.



- Markieren Sie **[Ein]** (Sommerzeit eingeschaltet) oder **[Aus]** (Sommerzeit ausgeschaltet) und drücken Sie **OK**.
- Das Wählen von **[Ein]** stellt die Uhrzeit um eine Stunde vor; zum Rückgängigmachen wählen Sie **[Aus]**.
- Der Bildschirm **[Datum & Uhrzeit]** wird angezeigt.

## 6 Stellen Sie die Uhr ein.

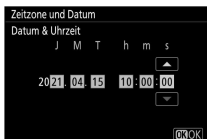

- Drücken Sie **←** oder **→** zum Markieren der Elemente von Datum & Uhrzeit und drücken Sie **↑** oder **↓**, um sie zu ändern.
- Drücken Sie **OK**, um die Einstellungen für Datum & Uhrzeit zu bestätigen.
- Die Meldung **[Fertig.]** erscheint und die Kamera wechselt in den Aufnahmemodus.

# Grundlagen zum Fotografieren und Wiedergeben

## Fotos aufnehmen (AUTO auto)

Wählen Sie den Automatikmodus  (auto) für die unkomplizierte »Schnappschuss«-Fotografie.

### Objektive mit einziehbarem Tubus

Objektive mit einziehbarem Tubus müssen vor dem Benutzen ausgefahren werden. Drehen Sie wie gezeigt den Zoomring, bis das Objektiv in der ausgefahrenen Position einrastet.

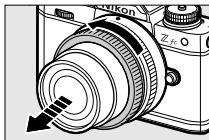

- 1 Wählen Sie den Foto-Modus, indem Sie den Foto-/Filmwähler auf  drehen.

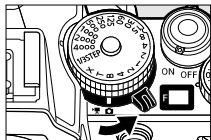

---

## 2 Drehen Sie das Betriebsartenwählrad auf AUTO (AUTO).

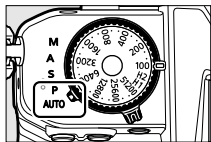

---

## 3 Machen Sie die Kamera bereit.

Halten Sie den Handgriff in der rechten Hand und umfassen Sie das Kameragehäuse oder das Objektiv mit der linken Hand; legen Sie dabei die Ellbogen seitlich an die Brust an.



Landschaft (Querformat)



Porträt (Hochformat)

## 4 Wählen Sie den Bildausschnitt.



Bringen Sie das Hauptmotivelement in den Bereich innerhalb der Markierungen im AF-Messfeld (□ □).

- Die Markierungen im AF-Messfeld verschwinden, und stattdessen erscheint ein gelber Rand zum Anzeigen des Fokussmessfelds um die Gesichter von Personen herum, die von der Kamera erkannt werden. Wenn die Kamera die Augen einer Person erkennt, erscheint stattdessen das gelbe Fokussmessfeld über einem der Augen.



## 5 Drücken Sie zum Scharfstellen den Auslöser bis zum ersten Druckpunkt.



- Das Fokussmessfeld wird grün angezeigt, wenn die Kamera scharfgestellt hat. Kann die Kamera nicht scharfstellen, blinken die AF-Messbereich-Markierungen.

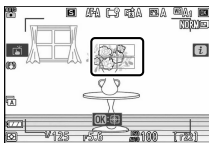

- Bei Objekten mit geringer Helligkeit kann das AF-Hilfslicht leuchten, um den Autofokus zu unterstützen.
- Wenn die Kamera menschliche Gesichter oder Augen erkennt, leuchtet das Fokussmessfeld grün, sobald das Motiv fokussiert wurde. Wenn die Kamera nicht scharfstellt, blinkt das Fokussmessfeld rot.



## ☑ AF-Hilfslicht

Wenn das AF-Hilfslicht leuchtet, darf es nicht blockiert werden.

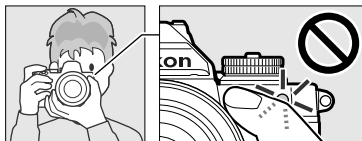

## 6 Drücken Sie den Auslöser sanft vollständig herunter, um das Foto aufzunehmen.



### ✓ Kontrollleuchte für Speicherkartenzugriff

Die Kontrollleuchte für Speicherkartenzugriff leuchtet, während ein Foto aufgenommen wird. **Speicherkarte oder Akku nicht herausnehmen.**

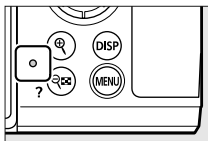

### ✓ Motivauswahl & Auslösung

Sie können die Aufnahme auch durch Berühren des Monitors auslösen. Platzieren Sie für das Scharfstellen den Finger auf dem Hauptobjekt und heben Sie ihn zum Auslösen an.

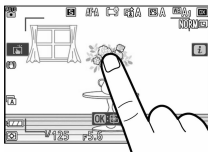

## Filme aufnehmen (AUTO auto)

Der Automatikmodus  (auto) kann auch für unkomplizierte »Schnapschuss«-Filmaufnahmen genutzt werden.

- 1 Wählen Sie den Film-Modus, indem Sie den Foto-/Filmwähler auf  drehen.**

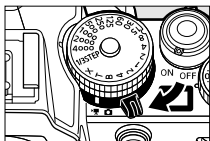

Beachten Sie, dass optionale Blitzgeräte nicht benutzt werden können, während sich die Kamera im Film-Modus befindet.

- 2 Drehen Sie das Betriebsartenwählrad auf AUTO ().**

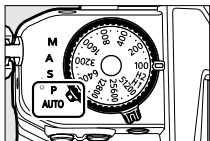



### 3 Drücken Sie die Taste für Filmaufzeichnung, um mit der Aufnahme zu beginnen.

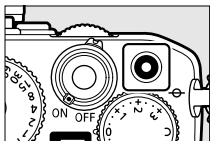

- Im Monitor erscheint eine Aufnahmeanzeige. Der Monitor zeigt auch die Restdauer, also die ungefähre Menge an neuem Filmmaterial, das auf der Speicherkarte aufgezeichnet werden kann.

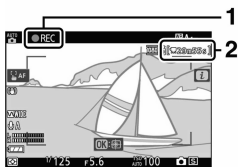

- 1 Aufnahmeanzeige
- 2 Restdauer

- Über das integrierte Mikrofon wird Ton aufgezeichnet. Decken Sie das Mikrofon während der Aufnahme nicht ab.
- Wenn Sie während der Aufnahme das Motiv im Monitor antippen, verfolgt das Fokussmessfeld das Motiv auf seinem Weg durch den Bildausschnitt.

### 4 Drücken Sie die Taste für Filmaufzeichnung erneut, um die Aufnahme zu beenden.

---

## ☑ Kontrollleuchte für Speicherkartenzugriff

Die Kontrollleuchte für Speicherkartenzugriff leuchtet, während ein Film aufgenommen wird. **Speicherkarte oder Akku nicht herausnehmen.**

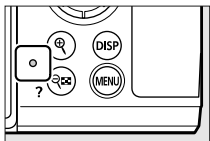

## ☑ -Symbol

Ein -Symbol weist darauf hin, dass keine Filme aufgenommen werden können.



## ☑ Aufnehmen von Filmen

- Die Filmaufnahme endet automatisch, wenn:
    - Die maximale Länge erreicht wird
    - Ein anderer Modus gewählt wird
    - Der Foto-/Filmwähler auf  gedreht wird
    - Das Objektiv abgenommen wird
  - Töne von der Kamera können im aufgezeichneten Filmmaterial hörbar sein:
    - Während des Autofokus
    - Bei der Bildstabilisierung
    - Bei Verwendung der motorischen Blendensteuerung
-

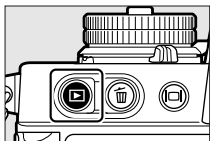

## Fotos betrachten

Drücken Sie die -Taste, um die mit der Kamera aufgenommenen Fotos und Filme im Monitor oder Sucher zu betrachten.

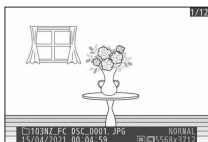

- Drücken Sie  oder  oder wischen Sie am Monitor nach links oder rechts, um andere Bilder aufzurufen.



- Filme sind durch ein -Symbol oben links im Monitor gekennzeichnet. Drücken Sie die -Taste oder tippen Sie auf das -Symbol im Monitor, um Filme wiederzugeben.



- Wenn Sie die Wiedergabe beenden und zum Aufnahmebetrieb zurückkehren möchten, drücken Sie den Auslöser bis zum ersten Druckpunkt.

# Problembehebung

## Vor der Kontaktaufnahme mit dem Kunden-Support

Probleme mit der Kamera lassen sich möglicherweise anhand der folgenden Schritte beheben. Prüfen Sie diese Liste, bevor Sie sich an Ihren Händler oder den Nikon-Kundendienst wenden.

### SCHRITT 1

#### **Prüfen Sie die Liste häufiger Probleme.**

Häufige Probleme sind im Abschnitt zur Problembehebung im *Referenzanleitung* aufgeführt.

### SCHRITT 2

#### **Schalten Sie die Kamera aus und entnehmen Sie den Akku; warten Sie dann eine Minute, setzen Sie den Akku wieder ein und schalten Sie die Kamera ein.**

Möglicherweise schreibt die Kamera auch nach dem Ende der Aufnahme weiter Daten in die Speicherkarte. Warten Sie daher mindestens eine Minute vor dem Herausnehmen des Akkus.

### SCHRITT 3

#### **Durchsuchen Sie die Nikon-Websites.**

- Besuchen Sie für Support-Informationen und Antworten auf häufige Fragen die Website Ihres Landes oder Ihrer Region (□20).
- Die neueste Firmware Ihrer Kamera können Sie hier herunterladen:  
<https://downloadcenter.nikonimglib.com/>

---

**SCHRITT 4** Wenden Sie sich an den Nikon-Kundendienst.

---

# Technische Hinweise

## Pflege der Kamera

### Lagerung

Wenn die Kamera über längere Zeit nicht benutzt wird, entnehmen Sie den Akku. Vergewissern Sie sich vor dem Herausnehmen des Akkus, dass die Kamera ausgeschaltet ist. Lagern Sie die Kamera nicht an Orten:

- die schlecht belüftet sind und an denen eine Luftfeuchtigkeit von über 60% herrscht
- in der Nähe von Geräten wie etwa Fernsehern oder Radios, die starke elektromagnetische Felder erzeugen
- an denen Temperaturen über 50 °C oder unter –10 °C herrschen

# Pflege von Kamera und Akku: Vorsichtshinweise

## Pflege der Kamera

- **Nicht fallen lassen**

Lassen Sie die Kamera oder das Objektiv nicht fallen und üben Sie keine Schläge darauf aus. Starke Stöße oder Erschütterungen können zu einer Störung des Produkts führen.

- **Vor Nässe schützen**

Halten Sie die Kamera trocken. Rostbildung an den Mechanismen im Inneren durch in die Kamera eingedrungenes Wasser kann nicht nur kostspielige Reparaturen nach sich ziehen, sondern die Kamera unter Umständen sogar irreparabel beschädigen.

- **Abrupte Temperaturänderungen meiden**

Wenn Sie die Kamera von einem kalten an einen warmen Ort oder von einem warmen an einen kalten Ort bringen, können sich inner- und außerhalb der Kamera Tröpfchen bilden und Schäden verursachen. Wenn Sie die Kamera an Orte mit Temperaturdifferenz mitnehmen, legen Sie die Kamera in eine Kameratasche oder einen Kunststoffbeutel und verschließen Sie diese. Wenn sich die Kamera an die Umgebungstemperatur angepasst hat, können Sie sie herausnehmen und verwenden.

- **Von starken Magnetfeldern fernhalten**

Statische Aufladung oder Magnetfelder von Geräten wie Funksendern können den Monitorbetrieb stören, Daten auf der Speicherkarte beschädigen oder die internen Schaltungen des Produkts beeinflussen.

- **Das Objektiv nicht auf die Sonne richten**

Richten Sie das Objektiv nicht längere Zeit auf die Sonne oder andere sehr helle Lichtquellen. Starkes Licht kann den Bildsensor beschädigen oder zu Verblässen oder »Einbrennen« führen. Mit der Kamera aufgenommene Fotos können dann weiße Unschärfen zeigen.

- **Laser und andere sehr helle Lichtquellen**

Richten Sie keine Laserstrahlen oder andere extrem helle Lichtquellen auf das Objektiv, weil diese den Bildsensor der Kamera beschädigen können.

- **Reinigung**

Verwenden Sie zum Reinigen des Kameragehäuses einen Blasebalg, um Staub und Flusen vorsichtig zu entfernen; wischen Sie dann mit einem weichen, trockenen Tuch sanft nach. Wischen Sie nach der Verwendung der Kamera am Strand oder am Meer Sand oder Salz mit einem leicht mit klarem Wasser befeuchteten Tuch ab und lassen Sie die Kamera gründlich trocknen.

- **Reinigung von Objektiv und Sucher**

Diese Glaselemente sind empfindlich: Entfernen Sie Staub und Flusen mit einem Blasebalg. Falls Sie ein Druckluftspray verwenden, halten Sie die Dose aufrecht, damit keine ausgestoßene Flüssigkeit die Glaselemente beschädigt. Tragen Sie zum Entfernen von Fingerabdrücken und anderen Flecken vom Objektiv eine geringe Menge an Linsenreiniger auf ein weiches Tuch auf und wischen Sie das Objektiv vorsichtig ab.

- **Nicht den Bildsensor berühren**

Sie dürfen keinesfalls Druck auf den Bildsensor ausüben, mit einem Reinigungsgerät dagegen stoßen oder ihn starken Blasluftströmen aussetzen. Dies kann den Sensor verkratzen oder anderweitig beschädigen.

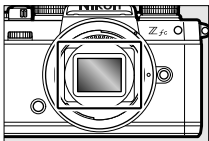

- **Objektivkontakte**

Halten Sie die Objektivkontakte sauber. Berühren Sie sie möglichst nicht mit den Fingern.



### ● **In einem gut belüfteten Bereich lagern**

Zum Vermeiden von Schimmelbildung sollte die Kamera in einem trockenen, gut belüfteten Bereich aufbewahrt werden. Lagern Sie die Kamera nicht zusammen mit Naphthalin oder Mottenkugeln, neben Geräten, die starke elektromagnetische Felder erzeugen, oder an Orten, wo sie extrem hohen Temperaturen ausgesetzt ist, beispielsweise in der Nähe einer Heizung oder in einem verschlossenen Fahrzeug an einem warmen Tag. Das Missachten dieser Vorsichtsmaßnahmen kann zu Störungen des Produkts führen.

### ● **Langfristige Einlagerung**

Um Schäden beispielsweise durch austretende Batterieflüssigkeit zu verhindern, entnehmen Sie den Akku, falls das Produkt über längere Zeit nicht benutzt wird. Lagern Sie die Kamera in einem Kunststoffbeutel mit einem Entfeuchtungsmittel. Bewahren Sie jedoch nicht das Lederetui der Kamera in einem Kunststoffbeutel auf, da sich dies negativ auf das Material auswirken kann. Lagern Sie den Akku an einem kühlen, trockenen Ort. Beachten Sie, dass Entfeuchtungsmittel seine Feuchtigkeitsaufnahmefähigkeit mit der Zeit verliert und regelmäßig ersetzt werden muss. Nehmen Sie die Kamera zum Vermeiden von Schimmelbildung wenigstens einmal pro Monat heraus, setzen Sie den Akku ein und lösen Sie einige Male aus.

### ● **Schalten Sie das Produkt vor dem Herausnehmen des Akkus aus.**

Das Herausnehmen des Akkus bei eingeschalteter Kamera kann das Produkt beschädigen. Achten Sie insbesondere darauf, die Stromversorgung nicht zu unterbrechen oder zu trennen, während Bilder aufgezeichnet oder gelöscht werden.

### ● **Monitor/Sucher**

- Die Monitore (einschließlich des Suchers) sind Präzisionsgeräte; mindestens 99,99% der Pixel sind wirksam, während höchstens 0,01% fehlen oder defekt sind. Obwohl das Display also Pixel enthalten kann, die immer leuchten (weiß, rot, blau oder grün) oder immer ausgeschaltet sind (schwarz), ist dies keine Störung. Die mit dem Gerät aufgenommenen Bilder werden hiervon nicht beeinflusst. Wir hoffen auf Ihr Verständnis.

- Unter hellem Licht können die Bilder im Monitor schwer zu erkennen sein.
- Üben Sie keinen Druck auf den Monitor aus. Die Funktion des Monitors könnte gestört oder dieser beschädigt werden. Staub oder Flusen auf dem Monitor lassen sich mit einem Blasebalg entfernen. Flecken können durch sanftes Abwischen des Monitors mit einem weichen Tuch oder Fensterleder entfernt werden. Sollte der Monitor zerbrechen, achten Sie darauf, sich nicht an den Glasscherben zu verletzen. Die Flüssigkristalle aus dem Monitor dürfen nicht die Haut berühren oder in Augen oder Mund gelangen.
- Sollte eines der folgenden Symptome auftreten, während Sie Aufnahmen im Sucher einrahmen, stellen Sie die Verwendung ein, bis Sie sich besser fühlen:
  - Übelkeit, Augenschmerzen, Ermüdung der Augen,
  - Schwindel, Kopfschmerzen, Steifigkeit von Nacken oder Schultern,
  - flaeses Gefühl oder Koordinationsverlust von Hand und Augen oder
  - Bewegungskrankheit.
- Das Display kann sich bei Aufnahmeserien mehrmals in rascher Folge ein- und wieder ausschalten. Der Blick auf das sich rasch ein- und wieder ausschaltende Display kann Unwohlsein hervorrufen. Stellen Sie den Gebrauch ein, bis Sie sich besser fühlen.

### ● **Helle Lichter und Motive mit Hintergrundlicht**

In seltenen Fällen kann es bei Motiven mit hellen Lichtern oder Hintergrundlicht zu Rauschen in Form von Linien im Bild kommen.

---

## ✔ Entsorgen von Datenträgern

Bitte beachten Sie, dass das Löschen von Bildern oder Formatieren von Speicherkarten oder anderen Datenträgern die ursprünglichen Bilddaten nicht vollständig löscht. Gelöschte Dateien können mitunter mittels handelsüblicher Software von entsorgten Speichergeräten wiederhergestellt werden, sodass persönliche Bilddaten auf unseriöse Weise genutzt werden können. Es liegt in der Verantwortung des Benutzers, für den Schutz dieser Daten zu sorgen.

Vor dem Entsorgen eines Datenträgers oder der Eigentumsübertragung an eine andere Person sollten Sie alle Daten mit einem handelsüblichen Löschmodul löschen oder das Gerät formatieren und dann vollständig mit Bildern ohne private Informationen füllen (beispielsweise Aufnahmen des Himmels). Vermeiden Sie Verletzungen im Zuge einer physischen Zerstörung von Datenträgern. Vor dem Entsorgen der Kamera oder der Eigentumsübertragung an eine andere Person sollten Sie auch mithilfe des Elements [**Alle Einstellungen zurücksetzen**] im Kamerasystemmenü Netzwerkeinstellungen und andere persönliche Daten löschen.

---

## Pflege des Akkus

### ● **Vorsichtsmaßnahmen beim Gebrauch**

- Akkus können bei falscher Handhabung bersten oder lecken und zu Korrosion am Produkt führen. Beachten Sie beim Umgang mit Akkus Folgendes:
  - Schalten Sie das Produkt vor dem Austauschen des Akkus aus.
  - Akkus können nach längerem Gebrauch heiß sein.
  - Halten Sie die Akkuanschlüsse sauber.
  - Verwenden Sie nur Akkus, die für dieses Gerät zugelassen sind.
  - Akkus dürfen nicht kurzgeschlossen, auseinandergelassen oder großer Hitze oder offenen Flammen ausgesetzt werden.
  - Ist der Akku nicht in die Kamera oder ein Ladegerät eingelegt, bewahren Sie ihn in einem Behältnis aus Kunststoff oder einem anderen nichtleitenden Material auf, damit die Kontakte nicht kurzgeschlossen werden.

- Falls der Akku heiß ist, etwa unmittelbar nach dem Gebrauch, warten Sie mit dem Aufladen, bis er sich abgekühlt hat. Der Versuch, den Akku bei erhöhter Innentemperatur aufzuladen, beeinträchtigt die Akkuleistung; auch lädt sich der Akku möglicherweise nicht oder nur teilweise auf.
- Falls der Akku längere Zeit nicht benutzt wird, lassen Sie ihn so lange in der Kamera, bis er sich entleert hat, und entnehmen Sie ihn dann zur Lagerung aus der Kamera. Der Akku sollte an einem kühlen, trockenen Ort mit einer Umgebungstemperatur von 15 °C bis 25 °C gelagert werden. Heiße oder extrem kalte Orte vermeiden.
- Akkus sollten innerhalb von sechs Monaten nach der letzten Nutzung aufgeladen werden. Laden Sie bei längerem Nichtgebrauch den Akku alle sechs Monate auf und lassen Sie ihn zum vollständigen Entleeren in der Kamera, bevor Sie ihn wieder an einem kühlen Ort einlagern.
- Entnehmen Sie den Akku aus der Kamera oder dem Ladegerät, wenn er nicht benutzt wird. Die Kamera und das Ladegerät verbrauchen auch im ausgeschalteten Zustand geringfügige Mengen an Strom und können den Akku so weit entleeren, dass er nicht mehr funktionsfähig ist.
- Verwenden Sie den Akku nicht bei Umgebungstemperaturen unter 0 °C oder über 40 °C. Das Missachten dieser Vorsichtsmaßnahme kann den Akku beschädigen oder seine Leistung beeinträchtigen. Laden Sie den Akku in Innenräumen bei einer Umgebungstemperatur von 5 °C–35 °C auf. Der Akku lässt sich bei einer Temperatur unter 0 °C oder über 60 °C nicht aufladen.
- Bei Akkutemperaturen von 0 °C bis 15 °C und von 45 °C bis 60 °C kann die Kapazität verringert sein und die Ladezeit ansteigen.
- Bei niedrigen Umgebungstemperaturen weisen Akkus im Allgemeinen einen Abfall der Ladekapazität auf.
- Bei niedrigen Umgebungstemperaturen weisen Akkus im Allgemeinen einen Abfall der verfügbaren Kapazität auf. Die temperaturabhängige Veränderung der Kapazität zeigt sich in der Akkuladestandsanzeige der Kamera. Somit kann die Akkuanzeige bei sinkender Temperatur einen Kapazitätsabfall anzeigen, obwohl der Akku vollständig aufgeladen ist.
- Akkus können nach dem Gebrauch heiß sein. Gehen Sie beim Herausnehmen von Akkus aus der Kamera vorsichtig vor.

### ● **Akkus vor dem Gebrauch aufladen**

Laden Sie den Akku vor dem Gebrauch auf. Der mitgelieferte Akku ist bei Auslieferung nicht vollständig aufgeladen.

### ● **Ersatzakku bereithalten**

Halten Sie vor Aufnahmen einen vollständig aufgeladenen Ersatzakku bereit. Je nach Standort kann es schwierig sein, kurzfristig einen Ersatzakku zu erwerben.

### ● **An kalten Tagen einen vollständig aufgeladenen Ersatzakku bereithalten**

Teilweise aufgeladene Akkus funktionieren an kalten Tagen möglicherweise nicht. Laden Sie bei kaltem Wetter einen Akku vor dem Gebrauch auf und halten Sie einen anderen an einem warmen Ort bereit, damit er bei Bedarf eingesetzt werden kann. Nach dem Aufwärmen kann ein kalter Akku einen Teil seiner Ladung zurückgewinnen.

### ● **Akkuladestand**

- Das wiederholte Ein- und Ausschalten der Kamera bei vollständig entladem Akku verkürzt die Akkulebensdauer. Vollständig entladene Akkus müssen vor dem Gebrauch aufgeladen werden.
- Wenn ein Akku seine Ladung bei Verwendung bei Raumtemperatur für merklich kürzere Zeit beibehält, weist dies darauf hin, dass er ersetzt werden muss. Kaufen Sie einen neuen Akku.

### ● **Nicht versuchen, vollständig aufgeladene Akkus aufzuladen**

Das fortgesetzte Aufladen eines vollständig aufgeladenen Akkus kann die Akkuleistung beeinträchtigen.

### ● **Recycling gebrauchter Akkus**

Führen Sie Akkus gemäß den vor Ort geltenden Vorschriften der Wiederverwertung zu. Isolieren Sie zuvor die Kontakte mit Klebeband.

## **Verwendung des Ladegeräts**

- Während des Aufladens sollten Sie das Ladegerät nicht bewegen und den Akku nicht berühren; das Missachten dieser Vorsichtsmaßnahme kann in

sehr seltenen Fällen bewirken, dass das Ladegerät fälschlicherweise eine vollständige Aufladung anzeigt, obwohl der Akku nur teilweise aufgeladen ist. Nehmen Sie den Akku heraus und setzen Sie ihn wieder ein, um erneut mit dem Laden zu beginnen.

- Schließen Sie die Anschlüsse des Ladegeräts nicht kurz. Das Missachten dieser Vorsichtsmaßnahme kann zu Überhitzung und Beschädigung des Ladegeräts führen.
- Trennen Sie das Ladegerät von der Stromversorgung, wenn es nicht benutzt wird.
- Verwenden Sie das Ladegerät MH-32 nur mit kompatiblen Akkus.
- Verwenden Sie kein beschädigtes Ladegerät, an dem Innenteile freiliegen oder das im Gebrauch ungewöhnliche Geräusche erzeugt.
- Die Symbole auf diesem Produkt bedeuten folgendes:
  - ~ AC, --- DC,  Schutzklasse II (das Produkt ist geschützt durch doppelte Isolierung)

## **Verwendung des Netzadapters mit Akkuladefunktion**

- Während des Aufladens sollten Sie die Kamera nicht bewegen und den Akku nicht berühren. Das Missachten dieser Vorsichtsmaßnahme kann in sehr seltenen Fällen bewirken, dass die Kamera fälschlicherweise eine vollständige Aufladung anzeigt, obwohl der Akku nur teilweise aufgeladen ist. Trennen Sie den Adapter und schließen Sie ihn wieder an, um erneut mit dem Laden zu beginnen.
- Schließen Sie die Anschlüsse des Adapters nicht kurz. Das Missachten dieser Vorsichtsmaßnahme kann zu Überhitzung und Beschädigung des Ladegeräts führen.
- Trennen Sie den Adapter von der Stromversorgung, wenn er nicht benutzt wird.
- Verwenden Sie keinen beschädigten Adapter, an dem Innenteile freiliegen oder der im Gebrauch ungewöhnliche Geräusche erzeugt.
- Die Symbole auf diesem Produkt bedeuten folgendes:

~ AC, = DC, □ Schutzklasse II (das Produkt ist geschützt durch doppelte Isolierung)

# Marken und Lizenzen

- Die Logos für SD, SDHC und SDXC sind Marken von SD-3C, LLC.
- Windows ist entweder eine eingetragene Marke oder Marke der Microsoft Corporation in den USA und/oder anderen Ländern.
- Apple®, App Store®, die Apple-Logos, iPhone®, iPad®, Mac und macOS sind in den USA und/oder anderen Ländern eingetragene Marken der Apple Inc.
- Android, Google Play und das Google Play Logo sind Marken von Google LLC. Das Android-Roboter-Logo wurde aus einer von Google erstellten und geteilten Arbeit reproduziert oder geändert und wird gemäß den Bedingungen der Creative Commons 3.0-Attributionslizenz verwendet.
- IOS ist eine Marke oder eingetragene Marke von Cisco Systems, Inc. in den USA und/oder anderen Ländern und wird unter Lizenz verwendet.
- HDMI, das HDMI-Logo und High-Definition Multimedia Interface sind Marken oder eingetragene Marken von HDMI Licensing, LLC.

## **HDMI**

- Die Wortmarke und Logos für Bluetooth® sind eingetragene Marken von Bluetooth SIG, Inc.; jegliche Nutzung dieser Marken durch Nikon geschieht unter Lizenz.
- Wi-Fi und das Wi-Fi-Logo sind Marken oder eingetragene Marken der Wi-Fi Alliance.
- Alle weiteren Markennamen, die in diesem Dokument oder in der sonstigen Dokumentation zu Ihrem Nikon-Produkt erwähnt werden, sind Marken oder eingetragene Marken ihrer jeweiligen Inhaber.
- Use of the Made for Apple badge means that an accessory has been designed to connect specifically to the Apple products identified in the badge, and has been certified by the developer to meet Apple performance standards. Apple is not responsible for the operation of this device or its compliance with safety and regulatory standards.



Please note that the use of this accessory with an Apple product may affect wireless performance.

- Die Software für dieses Produkt enthält Open-Source-Software, die durch Dritte urheberrechtlich geschützt ist. Die Lizenzbedingungen für diese Open-Source-Software finden Sie im *Referenzanleitung*.  
<https://downloadcenter.nikonimglib.com/>

# Hinweise

## • Hinweise für Kunden in Europa

**VORSICHT:** WENN DER FALSCHER AKKUTYP VERWENDET WIRD, BESTEHT EXPLOSIONSGEFAHR. ENTSORGEN SIE NICHT MEHR GEBRAUCHSFÄHIGE AKKUS NACH DEN GELTENDEN VORSCHRIFTEN.

Durch dieses Symbol wird angezeigt, dass elektrische bzw. elektronische Geräte getrennt entsorgt werden müssen.



Folgendes gilt für Verbraucher in europäischen Ländern:

- Dieses Produkt muss an einer geeigneten Sammelstelle separat entsorgt werden. Entsorgen Sie es nicht mit dem Hausmüll.
- Durch getrennte Entsorgung und Recycling können natürliche Rohstoffe bewahrt und die durch falsche Entsorgung verursachten, schädlichen Folgen für die menschliche Gesundheit und Umwelt verhindert werden.
- Weitere Informationen erhalten Sie bei Ihrem Fachhändler oder bei den für die Abfallentsorgung zuständigen Behörden bzw. Unternehmen.

Dieses Symbol auf dem Akku bedeutet, dass er separat entsorgt werden muss.



Folgendes gilt für Verbraucher in europäischen Ländern:

- Alle Batterien und Akkus, ob mit diesem Symbol versehen oder nicht, müssen an einer entsprechenden Sammelstelle separat entsorgt werden. Entsorgen Sie sie nicht mit dem Hausmüll.
- Weitere Informationen erhalten Sie bei Ihrem Fachhändler oder bei den für die Abfallentsorgung zuständigen Behörden bzw. Unternehmen.

## Bluetooth und Wi-Fi (WLAN)

Dieses Produkt unterliegt den US-Ausfuhrbestimmungen (EAR). Eine Genehmigung der Regierung der Vereinigten Staaten ist nicht erforderlich für den Export in andere Länder als den folgenden, die zum Erstellungszeitpunkt dieser Mitteilung einem Embargo oder speziellen Kontrollen unterliegen: Kuba, Iran, Nordkorea, Sudan und Syrien (Änderung der Liste vorbehalten).

Der Gebrauch von Geräten mit drahtloser Übertragung ist möglicherweise in einigen Ländern oder Regionen untersagt. Nehmen Sie mit einem Nikon-Kundendienst Kontakt auf, bevor Sie die Wireless-LAN-Funktion dieses Produkts außerhalb des Landes einsetzen, in dem es gekauft wurde.

Der Bluetooth-Sender in diesem Produkt arbeitet im 2,4-GHz-Band.

### • **Hinweis für Kunden in Europa und Ländern, die die Funkanlagenrichtlinie anwenden**

Hiermit erklärt Nikon, dass die funktechnische Ausstattung des Kameramodells Z fc der Richtlinie 2014/53/EU entspricht.



Der vollständige Text der EU-Konformitätserklärung steht unter der folgenden Internetadresse zur Verfügung:

[https://imaging.nikon.com/support/pdf/DoC\\_N2016.pdf](https://imaging.nikon.com/support/pdf/DoC_N2016.pdf)

### **Wi-Fi**

#### • **Betriebsfrequenzen:**

- 2412–2462 MHz (Kanal 11; Afrika, Asien, Bolivien, Europa und Ozeanien)
- 2412–2462 MHz (Kanal 11), 5180–5825 MHz (5180–5580 MHz, 5660–5700 MHz und 5745–5825 MHz) (USA, Kanada und Mexiko)
- 2412–2462 MHz (Kanal 11), 5180–5805 MHz (5180–5320 MHz und 5745–5805 MHz) (andere amerikanische Länder)

- **Maximale Sendeleistung (EIRP):**
  - 2,4-GHz-Band: 8,1 dBm
  - 5-GHz-Band: 7,9 dBm (Länder in Nord- und Südamerika)

## **Bluetooth**

- **Betriebsfrequenzen:**
  - Bluetooth: 2402–2480 MHz
  - Bluetooth Low Energy: 2402–2480 MHz
- **Maximale Sendeleistung (EIRP):**
  - Bluetooth: 2,6 dBm
  - Bluetooth Low Energy: 1,1 dBm

---

## ☑ Konformitätsmarkierung

Einige der Informationen zu Standards, die die Kamera erfüllt, lassen sich mit der Option **[Konformitätsmarkierung]** im Systemmenü anzeigen.

## ☑ Zertifikate

### • Maroc/

المغرب

<b>AGREE PAR L'ANRT MAROC</b> <b>Numéro d'agrément : MR00027908ANRT2021</b>
--



### • México

La operación de este equipo está sujeta a las siguientes dos condiciones:

- (1) es posible que este equipo o dispositivo no cause interferencia perjudicial y
- (2) este equipo o dispositivo debe aceptar cualquier interferencia, incluyendo la que pueda causar su operación no deseada.

• عُمان

<b>Oman-TRA</b>
<b>D090024</b>
<b>R/11325/21</b>



A series of horizontal dashed lines spanning the width of the page, intended for handwriting practice. There are 15 lines in total, starting from the top and extending to the bottom of the page.



A series of horizontal dashed lines spanning the width of the page, intended for handwriting practice.





# Garantiebestimmungen

## Garantiebestimmungen - Europäische Kundendienst-Garantie von Nikon

Sehr geehrter Nikon-Kunde,  
wir danken Ihnen für den Kauf dieses Nikon-Produkts. Sollte dieses Produkt innerhalb der Garantiezeit eine Reparatur benötigen, setzen Sie sich bitte entweder mit dem Händler in Verbindung, bei dem Sie das Produkt erworben haben, oder mit einem Mitglied unseres autorisierten Kundendienstnetzes im Verkaufsgebiet von Nikon Europe B.V. (z. B. Europa/ Russland/andere). Nähere Informationen im Internet:

<https://www.europe-nikon.com/support>

Zur Vermeidung von Missverständnissen empfehlen wir Ihnen, die Bedienungsanleitung sorgfältig durchzulesen, bevor Sie sich mit dem Händler oder Kundendienstnetz in Verbindung setzen.

Für Ihr Nikon-Gerät übernehmen wir bei allen Herstellungsfehlern ein volles Jahr Garantie ab dem nachgewiesenen Kaufdatum. Sollte das Produkt während dieser Garantiezeit aufgrund von Material- oder Verarbeitungsfehlern Mängel aufweisen, wird es von unserem autorisierten Kundendienstnetz in Europa ohne Berechnung von Ersatzteil- oder Arbeitskosten zu den untenstehenden Bedingungen repariert. Nikon behält sich das Recht vor, das Produkt nach freiem Ermessen zu reparieren oder durch ein neues zu ersetzen.

1. Diese Garantie gilt nur, wenn zusammen mit dem Produkt die ausgefüllte Garantiekarte und die Originalrechnung bzw. der Kassenbon vorgelegt werden, auf denen das Kaufdatum, das Produkt und der Name des Händlers vermerkt sind. Wenn diese Belege nicht vorgelegt werden oder unvollständig bzw. unleserlich ausgefüllt sind, behält sich Nikon das Recht vor, die kostenlose Garantiereparatur zu verweigern.
2. Diese Garantie erstreckt sich nicht auf:
  - Wartungs- oder Reparaturarbeiten bzw. den Austausch von Teilen aufgrund normaler Abnutzungserscheinungen;

- Änderungen, mit denen das Produkt gegenüber seinem üblichen, in der Bedienungsanleitung beschriebenen Verwendungszweck aufgerüstet wird, sofern diese Änderungen nicht zuvor von Nikon schriftlich genehmigt werden;
- Sämtliche direkt oder indirekt mit der Garantieleistung verbundenen Transportkosten und -risiken;
- Jegliche Schäden aufgrund von Änderungen oder Anpassungen, mit denen das Produkt ohne vorherige schriftliche Genehmigung durch Nikon an die gültigen örtlichen oder nationalen technischen Standards eines Landes angeglichen wird, das nicht zu den Ländern gehört, für die das Produkt ursprünglich konstruiert bzw. hergestellt wurde.

### 3. Die Garantie erlischt bei:

- Schäden durch unsachgemäßen Gebrauch, einschließlich u. a. Schäden durch Verwendung des Produktes für nicht vorgesehene Zwecke oder unter Missachtung der Hinweise in der Bedienungsanleitung über Gebrauch und Wartung des Produkts, ebenso Schäden durch Installation bzw. Verwendung des Produkts unter Missachtung der gültigen Sicherheitsstandards des Landes, in dem das Produkt verwendet wird;
- Schäden durch Unfälle, einschließlich u. a. Blitzschlag, Wasser, Feuer, unsachgemäßen oder unvorsichtigen Gebrauch;
- Veränderung, Unleserlichkeit oder Entfernung der Modell- oder Seriennummer auf dem Produkt;
- Schäden aufgrund von Reparaturen oder Anpassungen durch zur Reparatur nicht befugte Firmen oder Personen;
- Mängel des Systems, in welches das Produkt integriert oder mit dem es benutzt wird.

### 4. Die durch gültige und anwendbare nationale Gesetze verbrieften Rechte des Verbrauchers und die Ansprüche des Verbrauchers gegenüber dem Händler aufgrund des Kaufvertrages bleiben von dieser Kundendienstgarantie unberührt.

**Hinweis:** Eine Übersicht über alle autorisierten Nikon Service Points ist online über den Link

(URL = <https://www.europe-nikon.com/service/>) verfügbar.

Die Vervielfältigung dieses Handbuchs, auch der auszugsweise Nachdruck (mit Ausnahme kurzer Zitate in Fachartikeln), ist nur mit ausdrücklicher schriftlicher Genehmigung der NIKON CORPORATION gestattet.

**NIKON CORPORATION**

---

© 2021 Nikon Corporation



CT1H02(12)  
6MOA9412-02